

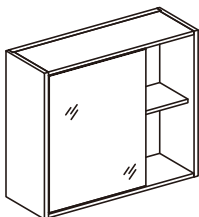







### 一. 零件表

序號	圖片	品名	數量
1		鏡箱	1

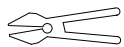
序號	圖片	品名	數量
2		塑膠壁虎	4
3		鎖牆螺絲	4
4		裝飾蓋	4

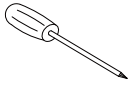
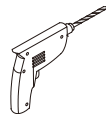
### 二. 使用工具 (需要準備的工具)

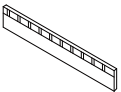
							
榔頭	鐵鉗	捲尺	扳手	十字螺絲起子	電鑽	鉛筆	水平尺

### 三. 組裝前注意事項

- 組裝前請您先依照零件表，核對各配件是否齊全。若有缺件情形發生，您可依您方便，就近向全國任何一家特力屋賣場索取您要的配件或致電消費者服務專線，我們有專人為您服務。
- 組裝時若遇任何問題，歡迎您來電詢問，我們安排專人為您解答。
- 此組裝圖完成後，請保留，避免日後拆裝時無法組合。
- 安裝示意圖僅供參考，請以實體尺寸做為安裝依據。

### 四. 使用及保養方法

1. 請勿使用強酸/鹼洗劑或菜瓜布、鋼絲絨清洗，將造成產品受損。
2. 請將浴室保持在通風的狀態，並儘量避免日曬。
3. 請避免以水直接沖洗櫃體，如需清潔時以微濕軟布擦拭即可。
4. 請勿重壓或重擊、碰撞、刮損吊櫃本體。
5. 請勿超過產品使用範圍進行使用。
6. 請勿讓孩童單獨使用、需有成人陪同。
7. 請務必固定於實心且結實的牆面。

## 五. 組裝步驟

於預計安裝牆面畫一中心線並取好水平，將預計鑽孔位置以筆做上記號，以衝擊電鑽鑽直徑8mm，深度80mm的孔洞（鑽孔時請注意牆內配管與電線），將塑膠壁虎塞入孔洞內，先將鎖牆螺絲先行穿過裝飾蓋底座後，再把櫃體鎖於牆上，最後把裝飾蓋壓上固定。

備註：此鏡箱可旋轉180度安裝，轉為右開門，孔位為鏡像位置。

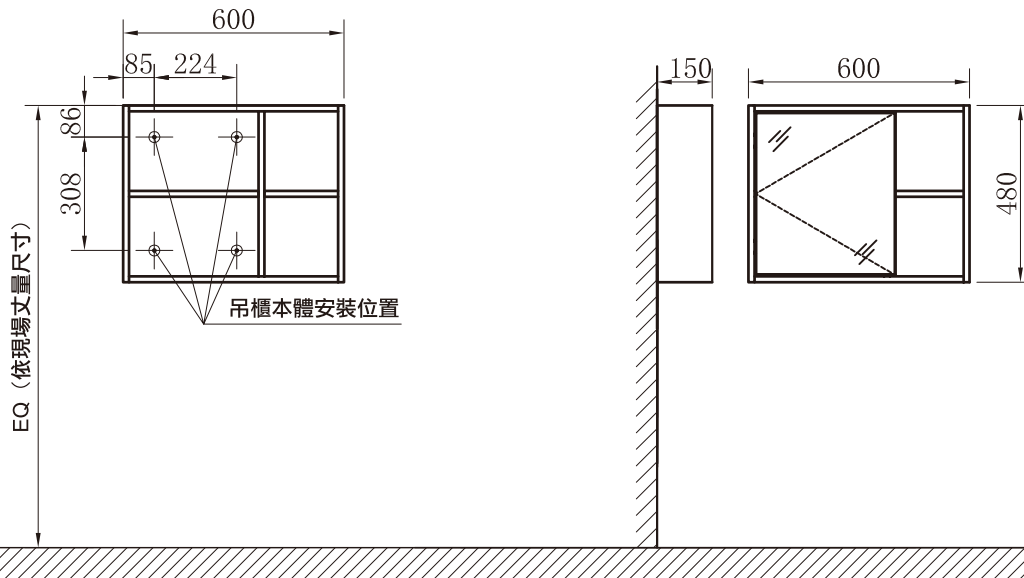
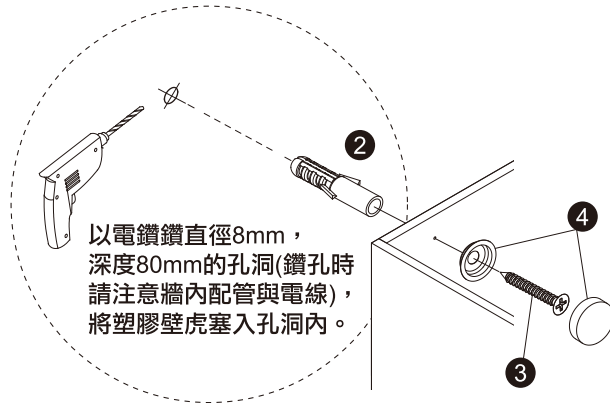

- 以上安裝圖示僅供參考，請以實體環境與產品進行安裝上的調整。

本產品已經過嚴格的品質檢驗，確保您購買後的品質保證。若有任何瑕疵或不良，請您來電告知我們，我們將儘速協助您處理一切問題！消費者服務專線：0800-008-007或請洽特力屋各門市