

特力屋 Smart Wash 溫水洗便座(瞬熱式)安裝使用說明書

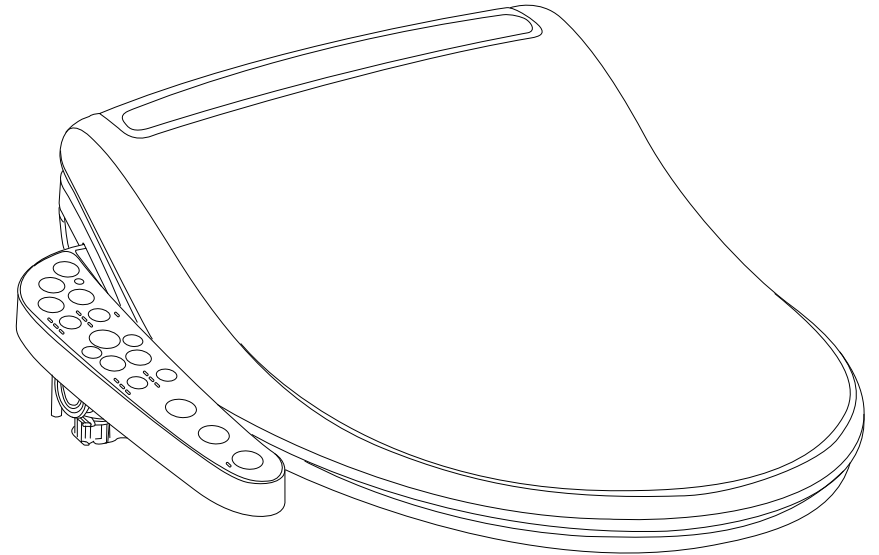

RoHS資訊查詢: <http://www.trihome.com.tw/rohs/tlw>
產品查詢編碼: BA537G-T



本產品已經過嚴格的品質檢驗，確保您購買后的品質保證。若有任何瑕疵或不良，請您來電告知我們，我們將儘速協助您處理一切問題！消費者服務專線：**0800-008-007**或原購買全省連鎖賣場

保固說明

- 用戶在購買之日起，保固期限內正確使用而發生的故障，可憑保固卡和有效發票聯繫售後服務中心安排上門維修服務，服務專線0800-008-007。
- 即使在保固範圍內，屬下列情況的，需酌情收取修理費用（材料費用及人工費用）。
 - 1、不能出示保固卡和購買有效發票的情況下。
 - 2、未按使用說明書告知的使用方法注意事項造成的故障。
 - 3、自行拆卸、修理、改裝所造成的故障和損害。
 - 4、由於不可抗力等外部原因引起的故障和損害。
 - 5、由於運輸、搬卸、擠壓等造成的損壞。
- 對於超過保固期產品的維修及保障，按標準收取車馬費、人工費及材料費。如有不清楚的地方，請聯繫售後服務中心。
- 本保固卡遺失不補，請妥善保管。

出廠編號：

購機日期： 20 ____ 年 ____ 月 ____ 日 保固期限： 二年

安裝日期： 20 ____ 年 ____ 月 ____ 日 發票編號： NO _____

用戶姓名： _____ 聯繫電話： _____

用戶住址： _____

購買商店： _____ 聯繫電話： _____

商店地址： _____

商店蓋章：

衷心感謝您購買本公司溫水洗便座系列產品

為確保安全，請認真閱讀此使用說明書，正確、安全地安裝使用本產品。若因未按使用說明書所示方法安裝或安裝時未使用指定部件而造成事故或傷害時，本公司概不負責。實物與插圖可能有差異，請以實物為準。

裝箱清單.....	01
各部位名稱.....	02
安全注意事項.....	03
安裝方法.....	10
功能一覽表.....	14
操作面板介紹.....	15
故障分析及處理.....	18
保養說明.....	19
技術參數.....	22
保固說明.....	23

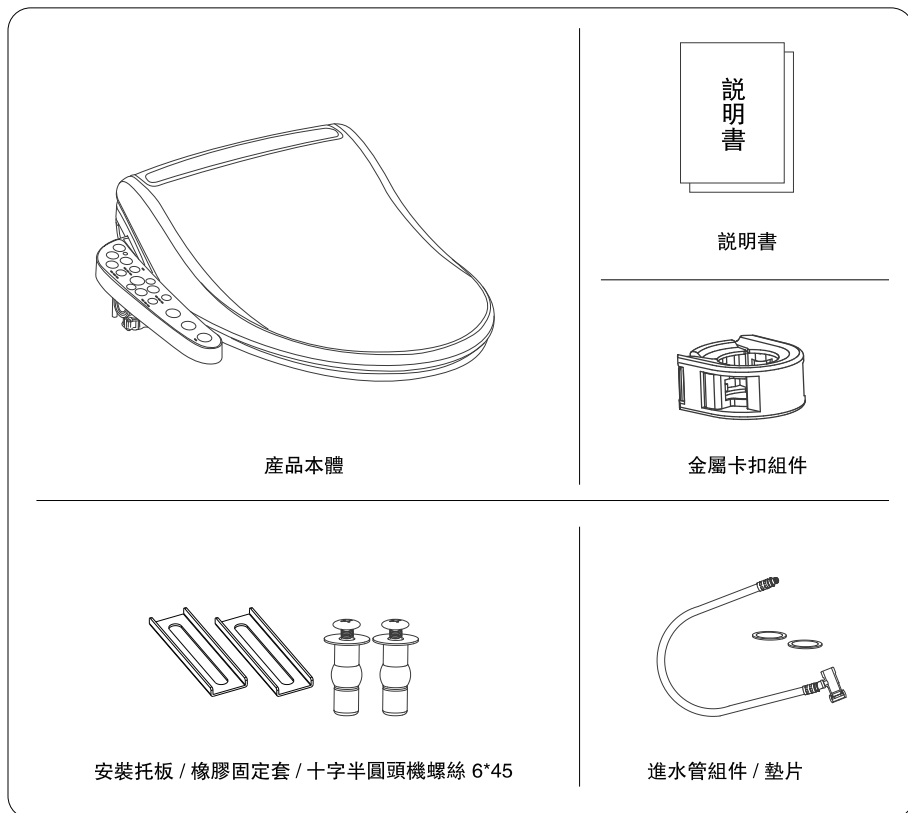

名稱		Smart Wash溫水洗便座 (瞬熱式)	
		SKU: 14269934	
額定功率		1235W	
額定電壓		110V~ 60Hz	
入水溫度		1-35℃	
環境溫度		0-40℃	
供水方式		水管直接連接式	
使用水壓範圍		0.07MPa-0.75MPa	
安全裝置		漏電保護裝置	
洗淨裝置	加熱方式	瞬熱式	
	溫水溫度	四檔 (常溫-高檔39℃ ± 2℃)	
	噴出量	後洗淨	約0.42-0.68 L/min
		前洗淨	約0.42-0.68 L/min
自清潔		約0.3-0.68 L/min	
乾燥裝置	安全裝置	溫度控制器、溫度熔斷器、溫控開關	
	風溫	四檔風溫 (常溫-高檔50℃ ± 5℃)	
	安全裝置	溫度熔斷絲1、溫度熔斷絲2、溫度控制器	
	風量	約0.2m ³ /min	
除臭裝置	除臭劑	活性炭+觸媒除臭	
	光觸媒	光觸媒殺菌	
保溫座圈	表面溫度	四檔 (常溫-高檔39℃ ± 2℃)	
	安全裝置	溫度控制器、溫度熔斷絲、溫控開關	
	緩降	座圈及座蓋緩降裝置	
	功率	35W ± 5%	

長期不使用時

1



關閉進水閥，使進水停止。

2

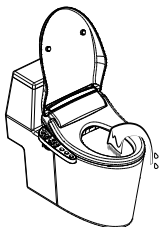

接著用濕毛巾讓座圈著座感應，然後反覆多次按操作面板的後洗淨鍵或前洗淨鍵，將機器內部水路中的水用完。

3

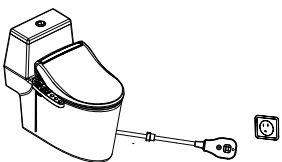

斷開電源

注意

- 嚴禁將水噴淋到溫水洗便座上，嚴禁向乾燥出風口處噴水。
- 如果在天氣寒冷的環境下安裝，安裝前先在溫暖的房間2小時後方可安裝。

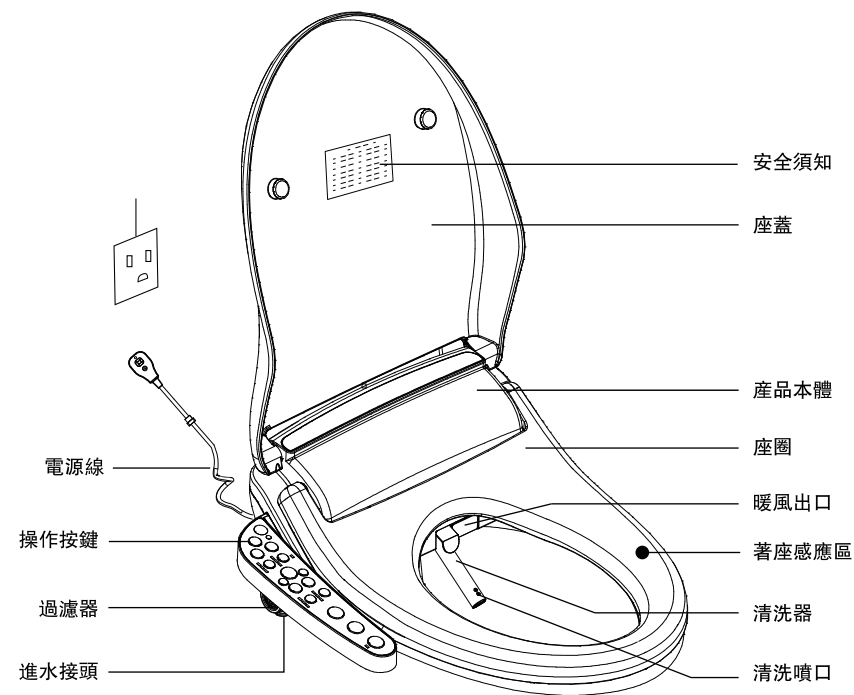

■ 外觀以實物為準

為避免造成人身危害或財產損失，特作如下區分及標誌。
以下內容均為有關安全重要事項，敬請嚴格遵守。

按錯誤使用時造成危害或損害的程度區分，可分為以下等級：

 警告 如果無視此標誌而誤操作時，有可能造成人員重傷或傷亡。	 注意 如果無視此標誌而誤操作時，有可能造成人員傷害或財產損失。
-----------------------------------------------------------------------------------------------------------------------	--------------------------------------------------------------------------------------------------------------------------

用以下圖標來分別說明

 禁止 指不可行，“禁止”的內容。		 強制 指“必須遵守”執行的內容。		
 禁止拆卸或擅自修改本產品	 禁止高溫 易燃物品	 禁止濕手觸摸	 禁止淋水	 必須連接地線



警告

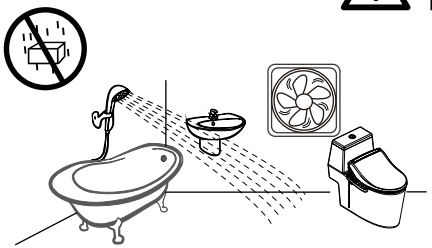

本產品屬於電器製品，所以請勿置於被水潑到或是濕度高的地方。在浴室內使用時，請裝設換氣風扇或換氣口，使浴室內保持良好的空氣流通。否則可能導致火災或觸電危險。

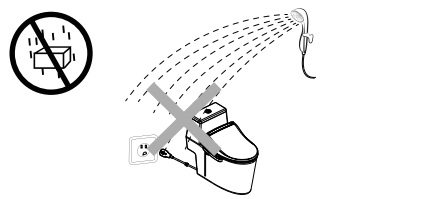

禁止淋水：請勿將水或洗滌劑澆於產品以及本產品的電源插頭上。否則可能會引起火災、觸電危險及其它意外情況發生。

清洗過濾網

各地區水質條件不同，請定期清洗過濾網。當有污物堵塞過濾網時，可能會導致沖洗水壓不夠。（建議1-6個月清洗一次過濾網）。

- 

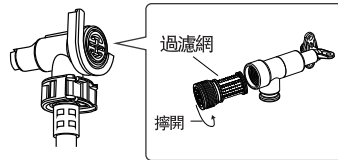
1 關閉進水閥，停止進水；
- 

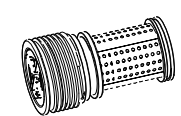
2 用一字螺絲起子逆時針旋開過濾器，取出過濾網；
- 

3 用水沖洗乾淨後放回。

除臭過濾網

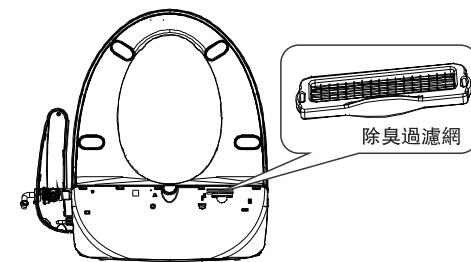

若有灰塵堵塞，除臭效果會變差。

- 手持除臭過濾網的凹部將其取出。
- 用乾燥的牙刷等工具除去灰塵，或用清水沖洗，用水沖洗後需晾乾再使用。
- 將除臭過濾網朝上插回到原處。

日常保養方法

保養前請將可拆附件拆卸下來，以便保養時更加方便。

保養前的注意點：

- 確定電源線已拔除。
- 保養過程中切勿使水進入產品的內部。
- 務必將清洗後的洗滌劑擦洗乾淨，避免其殘留在產品的本體和溫水洗便座的縫隙之間。

產品表面保養

請將浸水後的軟布擰乾後再使用

- ⊙請勿用水淋洗（會造成故障）
- ⊙請勿使用乾布或紙巾擦拭（會造成劃傷）

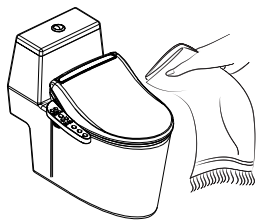
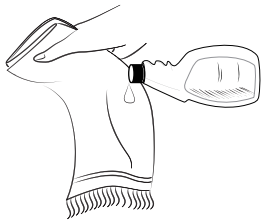

如果產品表面較髒時，可用廁所專用中性洗滌劑，稀釋後，軟布沾取少量擦拭產品，隨後立即用乾淨的濕布清除產品表面殘留洗滌劑。

注意

- 清洗溫水洗便座時請勿將清潔劑沾到本體上。另外，揮發性氣體對產品本體有傷害，請盡量縮短清潔時間。
- 在潮濕環境下使用時，請用排風扇等即時排出濕氣，否則可能造成機器故障。

警告



110V ~
60Hz
15A 以上(含)

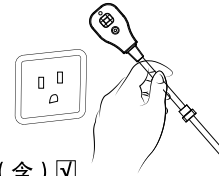

安裝產品前，請先量測電壓，確認是否符合商品的標準值，再進行安裝。

請把電源插頭確認插入交流 110V ~、60Hz、15A 以上（含）插座。否則可能會導致火災或觸電危險。

使用功率超過插座規定時，會引起插座發熱並引起火災。

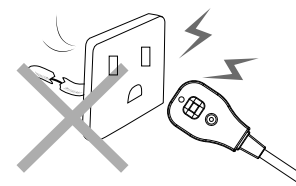

請勿使用過鬆或有故障的插座。否則可能導致火災或觸電。

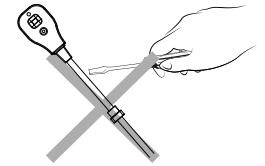

如果電源線損壞，請勿自行拆卸，必須由製造商、其服務處或具有相關資格的人員加以更換已避免危險。

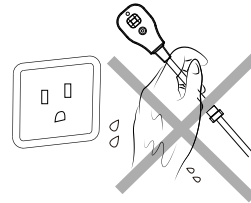

禁止用濕手插拔電源插頭。否則可能會導致觸電。

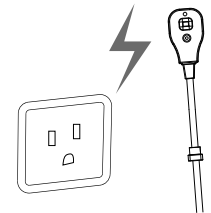

請檢查電源插座是否連接地線，未接地的產品發生故障或漏電時可能會造成人員觸電，本器具必須接地。

警告

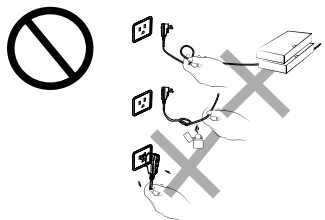

請勿損壞電源線。

- 勿損傷、勿加工、勿加熱；
- 勿強行彎曲、勿捲曲打摺、勿拉拽；
- 勿將重物置於電源線上。

無視產品損壞仍繼續使用可能會造成火災、觸電、短路及其它情況發生。

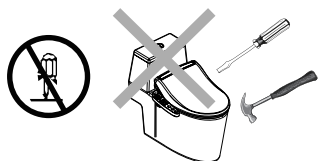

禁止拆卸：絕對禁止自行拆卸、修理、改造本產品。否則可能會引起火災、觸電及其它意外情況發生。



發生下述情況時，請拔去電源插頭，關閉進水閥。

- 產品漏水
- 產品冒煙
- 從管路，產品內部向外漏水
- 產品溫度異常高
- 發出異常聲音，有異味
- 不正常反應
- 有漏電跡象

注意

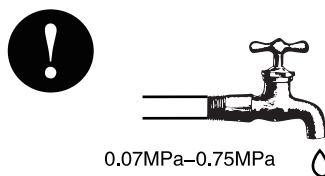

0.07MPa–0.75MPa

使用本產品時，自來水水壓必須在0.07MPa–0.75MPa 範圍內。

在安裝商品前，請先測試水壓是否符合商品標準值，再進行安裝。

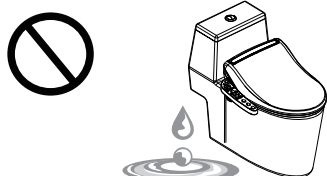

請勿使用自來水以外的水源。否則可能導致皮膚感染或產品故障。

現象	確認	處理
功能完全不工作	座圈感應區域上是否使用布套、墊子等物品。	請取下布套、墊子等物品
	是否停電	請等待供電恢復
	插座是否鬆動或接觸不良	請插好插頭，保證供電良好
	電源按鈕是否按下	請按下溫水洗便座的電源鍵
洗淨不出水	是否停水	請等待供水恢復
	進水閥是否打開	打開進水閥
	過濾器是否有污物堵塞	請清洗過濾器
	進水管是否折曲造成堵塞	排除進水管折曲
洗淨水強度不夠	水壓是否設定在低檔	調節水壓
	過濾器是否有污物堵塞	請清洗過濾器
	洗淨噴口是否有堵塞	請清洗噴口
水溫不夠	水溫是否設定在低檔或常溫檔	請重新設定水溫
洗淨途中停水	按下後洗淨鍵或前洗淨鍵洗淨約4分鐘會自動停止	請再次按下後洗淨或前洗淨鍵
如座圈不熱	如座圈溫度是否設定在低檔或常溫檔	請按【操作面板介紹】重新設定座圈溫度
	是否設定在節能狀態	請按下操作鍵上節能鍵退出節能
	是否停電	請等待供電恢復
暖風溫度低	暖風烘乾溫度是否設定在低檔或者常溫檔	請按【操作面板介紹】重新設定暖風烘乾溫度
暖風中途停止	按下暖風烘乾鍵後約4分鐘後自動停止	請再次按一下暖風烘乾鍵

冷熱
SPA

著座時，按下此鍵可開啓冷熱SPA功能，洗淨水從臀部清洗口噴出。該功能打開時，整機會交替噴出溫水與常溫水，以達到冷熱交替按摩的效果。該功能清洗週期為4分鐘，若要繼續使用，請再次按下此鍵即可。

在功能開啓4分鐘內：

按【位置】鍵可進行清洗位置調節；

按【水壓/風溫】鍵可進行水壓調節；

按【前後洗淨】鍵可開啓/關閉往復清洗模式。

具體操作見相應按鍵說明。

女性
清洗

著座時，按下此鍵可開啓女性清洗功能，該功能打開時會從女性清洗口噴出高檔溫度的洗淨水。該功能清洗週期為4分鐘，若要繼續清洗，請再次按下此鍵即可。

在功能開啓4分鐘內：

按【選位】鍵可進行清洗位置調節；

按【水壓/風溫】鍵可進行水壓調節；

按【前後洗淨】鍵可開啓/關閉往復清洗模式；

按【按摩清洗】鍵可開啓/關閉按摩清洗模式。

具體操作見相應按鍵說明。

座溫 + 水溫

同時按下【座溫】和【水溫】鍵，並持續5秒以上，可以開/關節能模式。開啓後節能模式後，操作面板上節能燈點亮。

注意：在節能模式下，著座時節能模式自動解除，離座10分鐘後自動恢復到節能模式。

停止 + 前洗淨

在未著座時，同時按下【停止】和【前洗淨】鍵，並持續5秒鐘以上，可以開啓噴口清潔功能，此功能用於對清洗器的保潔保養清洗。開啓功能時可以用柔軟的濕毛巾或柔軟的刷子對清洗器進行清潔，2分鐘後自動結束，若要繼續，請重複操作按鍵即可。

警告：保養過程中，請勿用力過猛，否則會損壞清洗器，引起故障。

注意



安裝進水閥時請牢牢擰緊。否則會導致漏水。漏水時，請關閉進水閥。預防因凍結而造成的損傷。凍結會造成進水管及產品內部破壞，進而造成產品漏水。

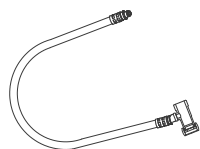

請使用原廠附贈的新進水管組件，舊進水管組件不能重複利用。否則會影響產品性能及造成產品漏水。

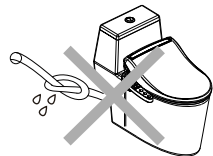

請勿令進水管扭曲、破損。進水管彎折角度不可超過 90°，否則可能會導致折死不進水或引起產品漏水。

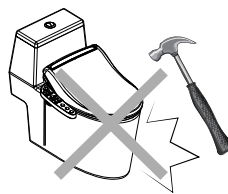

請勿用重力撞擊產品，以防止破損漏水。

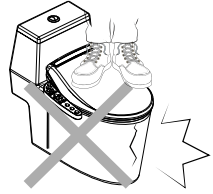

請勿在溫水洗便座的座蓋上放置重物，或站立在座蓋上，不得重力撞擊產品。
— 產品碎裂可能會造成人身傷害。
— 溫水洗便座碎裂可能會造成房間進水等問題。

⚠ 注意

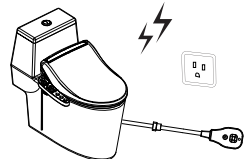

打雷時，請將產品電源插頭與插座斷開。否則可能會發生故障。

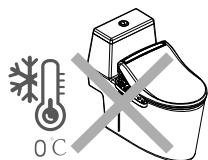

不要在 0°C 及以下環境中使用。0°C 以下環境請參考 P21 頁【長期不使用時】的說明，將產品中的水排出，防止凍裂。



保養時可使用中性廚房清洗劑，請勿使用以下物品：廁所用的清洗劑、住宅用的清洗劑、揮發劑、香蕉水等。
 — 否則可能損傷塑料件，使之碎裂造成人身傷害。
 — 否則可能損傷進水管道，造成漏水。

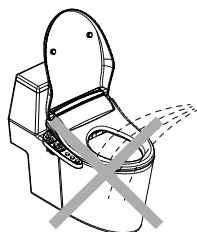

請勿將小便淋於產品本體或噴頭上，否則可能會引起故障。



殘障人士、身體感知缺陷、智力能力缺陷及經驗常識缺乏人士（包括兒童）。請在監護下使用本產品。請勿讓兒童玩耍本產品。

產品發生故障時請勿繼續使用，在故障情況下仍然使用產品的話可能會引起火災、觸電、房間內進水等問題。請聯系售後服務中心安排人員維修。



用於開/關夜燈功能。夜燈打開時，產品底部發出藍光照向陶瓷。



著座時，按下此鍵可開啓兒童洗淨功能，洗淨水從前洗淨口噴出，並保持中檔水溫、低檔水壓、清洗器前檔管位。該功能清洗周期為4分鐘，若要繼續清洗，請再次按下此鍵即可。

注意：為了保障安全，開啓該功能後，水溫、水壓、位置、按摩、前後洗淨功能均不可調節。



清洗功能開啓後，按下此鍵可開啓按摩洗淨功能。開啓後，清洗水壓自動進行強弱變化，以達到按摩的效果。（低檔水壓時無此功能）

注意：此功能僅適用後洗淨、前洗淨、女性清洗。



在清洗模式下，用於水壓調節。
 水壓調節範圍為：低-中-高三檔（檔位指示燈顯示當前水壓檔位）。反覆按下此鍵水壓檔位以低-中-高依次循環。

在暖風烘乾模式下，用於風溫調節。
 風溫調節範圍為：常溫-低-中-高四檔（檔位指示燈顯示當前風溫檔位）。反覆按下此鍵風溫檔位以：常溫-低-中-高四檔依次循環。



清洗功能開啓後，按下此鍵使用者可以根據自己體型對清洗器檔位位置進行前後調節，達到精準清洗的目的。清洗器檔位分為：後-中-前三檔（檔位指示燈顯示當前清洗器檔位）。反覆按下此鍵，清洗器檔位以後-中-前依次循環。

注意：此功能僅適用後洗淨、前洗淨、冷熱SPA、女性清洗。



用於調節座圈溫度。
 座圈溫度調節範圍為：常溫-低-中-高四檔（檔位指示燈顯示當前座圈溫度檔位）。反覆按下此鍵，座圈溫度檔位以常溫-低-中-高依次循環。



用於調節水洗溫度。

水洗溫度調節範圍為：常溫-低-中-高四檔（檔位指示燈顯示當前水洗溫度檔位）。反覆按下此鍵，水洗溫度檔位以常溫-低-中-高依次循環。

注意：水洗溫度在兒童洗淨、冷熱SPA、經期護理模式下無法調節。



清洗功能開啓後，按下此鍵可開啓前後洗淨功能。開啓後，清洗器在當前管位位置基礎上做大範圍往復運動。

注意：此功能僅適用後洗淨、前洗淨、冷熱SPA、女性清洗。



用於停止整機正在運行的功能。未著座時按住此鍵5秒以上，能關閉整機電源。再次按住此鍵5秒以上，能重新接通電源。



後洗淨

著座時，按下此鍵可開啓後洗淨功能，洗淨水從後洗淨清洗口噴出。該功能清洗週期為4分鐘，若要繼續清洗，請再次按下此鍵即可。

在功能開啓4分鐘內：

- 按【位置】鍵可進行清洗位置調節；
 - 按【水壓/風溫】鍵可進行水壓調節；
 - 按【水溫】鍵可進行水溫溫度調節；
 - 按【前後洗淨】鍵可開啓/關閉前後洗淨模式；
 - 按【按摩洗淨】鍵可開啓/關閉按摩清洗模式。
- 具體操作見相應按鍵說明。



前洗淨

著座時，按下此鍵可開啓前洗淨功能，洗淨水從前洗淨清洗口噴出。該功能清洗週期為4分鐘，若要繼續清洗，請再次按下此鍵即可。

在功能開啓4分鐘內：

- 按【位置】鍵可進行清洗位置調節；
 - 按【水壓/風溫】鍵可進行水壓調節；
 - 按【水溫】鍵可進行水溫溫度調節；
 - 按【前後洗淨】鍵可開啓/關閉前後洗淨模式；
 - 按【按摩清洗】鍵可開啓/關閉按摩清洗模式。
- 具體操作見相應按鍵說明。



烘乾

著座時，按下此鍵可開啓暖風烘乾功能，使暖風吹出。該功能使用週期為4分鐘，若要繼續使用，請再次按下此鍵即可。

在功能開啓1分鐘內：按【水壓/風溫】鍵可進行風溫調節。具體操作見相應按鍵說明。

暖風烘乾功能啓動時，除臭功能自動停止。暖風烘乾功能關閉後，除臭功能自動恢復啓動。

建議：使用暖風烘乾功能前先用衛生紙吸附水滴，可加快烘乾速度。



注意



防低溫灼傷

座圈若與皮膚某處長時間接觸，可能會造成低溫灼傷。以下人員在使用溫水洗便座時，請將座圈溫度調節在【低】或【關】。

- 兒童、老人等不能自行將溫度調節至合適程度的人；
- 病人、殘疾人等不能自由行動的人；
- 因服用催眠藥（如安眠藥、感冒藥等）深度飲酒、過度疲勞的嗜睡人群。



安裝完成後將產品電源插入插座，整機會進行自檢，自檢完成後，發出“滴”聲響，表示整機已通電。

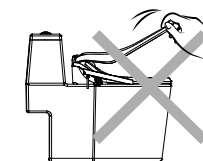

請不要用力關閉座蓋和座圈。否則可能會損壞產品。翻開座蓋、座圈過程中應避免有外物卡在蓋、圈的運動軌道上。否則可能會引起故障。

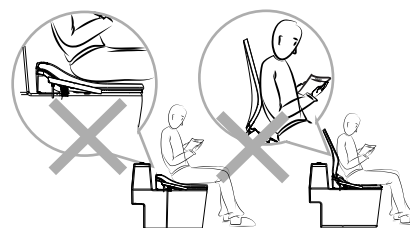

請不要在座蓋關閉時，坐在座蓋上，也不要將座蓋打開情況下靠在座蓋上。否則可能會造成座蓋破裂並引起故障。

注意

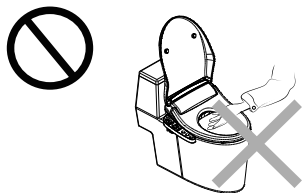

請勿用手指或其它物品放入或堵塞暖風吹出口；否則可能導致燙傷、觸電或配件燒毀。

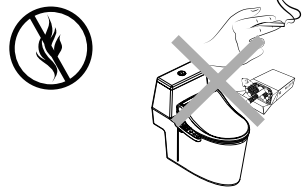

請勿將香菸等燃燒物接近產品或投入產品內。

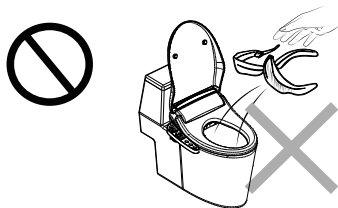

請勿用溫水洗便座沖洗除大、小便及可溶解的衛生紙之外的東西；否則可能導致溫水洗便座堵塞，污水外溢。

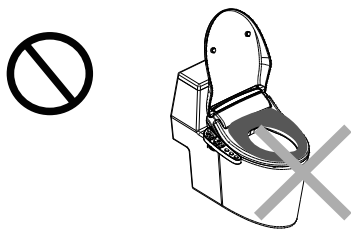

請勿在座圈上使用布套、墊子；否則會導致著座感應不良。

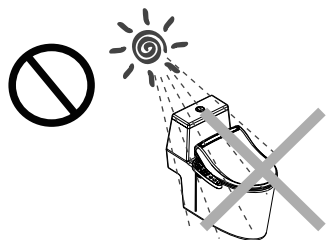

請避免陽光直曬；否則可能會導致產品本體變色，工作不正常。

潔淨				舒適										健康			
光觸媒	後洗淨	前洗淨	噴口清潔	座溫	暖風烘乾	著座感應	緩降	除臭	節能環保	柔光照明	冷熱SPA	女性清洗	位置	前後洗淨	兒童洗淨	按摩洗淨	按摩洗淨
○	○	○	○	○	○	○	○	○	○	○	○	○	○	○	○	○	○

注：“○”代表配置此功能
功能以實物機器自帶為準

操作面板

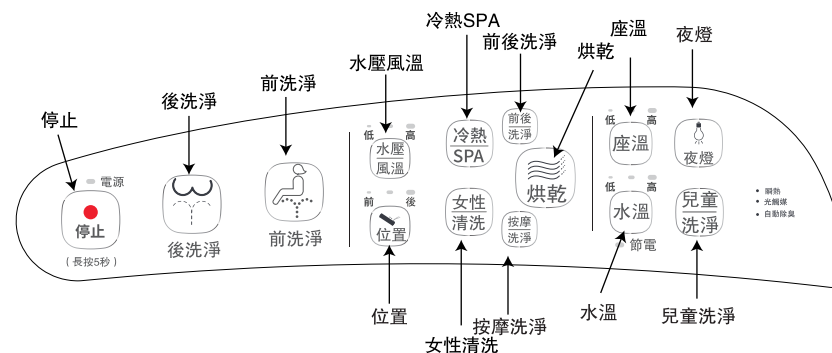

光觸媒介紹：

光觸媒的獨特之處在於採用了全新的除菌方式，利用非紫外線光源激發，無污染。
光觸媒組件有效捕捉、分解細菌，創造潔淨便座；

光觸媒功能：

此功能會自動開啓或者停止，詳細操作如下：

- ①著座時，【光觸媒】自動開啓，除臭功能同時啓動；在沒有清洗等功能開啓的前提下，按【停止】鍵能關閉除臭功能，【光觸媒】繼續運行一段時間後自動關閉；在清洗時，自動關閉光觸媒功能與除臭功能。
- ②烘乾功能啓動時，除臭功能自動關閉，【光觸媒】繼續運行；
- ③離座3分鐘後，除臭功能自動關閉，光觸媒繼續運行一段時間後自動關閉；在3分鐘內可以通過按【停止】鍵關閉除臭功能，【光觸媒】繼續運行一段時間後自動關閉。

安裝完成檢查項目

安裝結束後，必須試運行，並按照檢查項目逐一檢查。

檢查項目

- 是否接在能提供110V~、60Hz、15A安全接地的電源插座上。
- 電源插座是否鬆動。
- 水管的總進水閥是否打開。測試水壓是否在0.07MPa~0.7MPa範圍內。
- 各個接頭是否擰緊、固定（如清洗過濾網，進水管及固定卡簧、螺母等）。
- 產品的電源指示燈是否點亮。
- 噴淋口是否漏水。擦乾噴頭後用手紙檢查是否漏水。
- 產品的各個功能是否正常
- 後洗淨和前洗淨（包括水壓大小調節）、暖風烘乾（包括暖風強度調節）、水溫溫度和座圈溫度的調節、噴口清潔、自動除臭是否正常。

以上一系列的動作均應檢查。

定期檢查（請每月進行一次檢查）

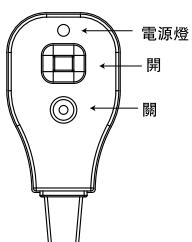

- 按下“關”按鈕，確認指示燈是否會熄滅，並確認產品是否會停止工作。
- 如以上內容沒有問題，請按下“開”按鈕，產品將重新啓動。

溫水洗便座與馬桶的安裝

1

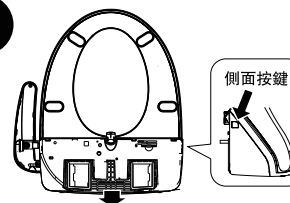

向下輕拉整機安裝板

按住側面按鍵不放，向下輕拉整機安裝板，從機器中取出整機安裝板；

2

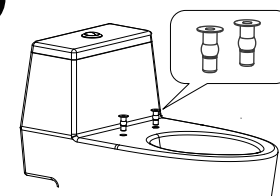

將十字半圓頭機螺絲從橡膠固定套中旋出，再將橡膠固定套裝入馬桶安裝孔內；

3

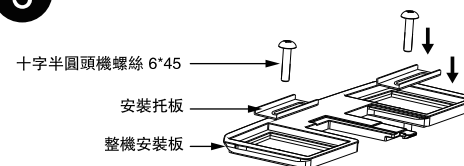

十字半圓頭機螺絲 6*45

安裝托板

整機安裝板

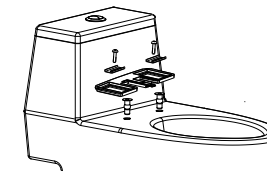

馬桶安裝孔上方放置整機安裝板、安裝托板、十字半圓頭機螺絲6*45；

4

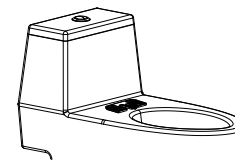

將十字半圓頭機螺釘 6*45旋入橡膠固定套，將安裝托板和整機安裝板固定在馬桶上；

5

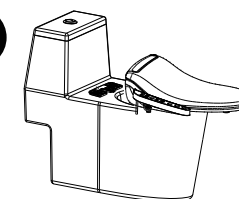

將溫水洗便座底部對準整機安裝板方向，本體後部稍向上提起，再滑向整機安裝板，直到聽到“喀”的一聲。

進水管與溫水洗便座本體的安裝

- 1** 進水管與分流水閥的安裝：
- ① 關閉進水閥並拆除與馬桶連接的進水管；
 - ② 將一枚墊片放入分流水閥螺紋處；
 - ③ 將分流水閥安裝在進水閥上；
 - ④ 將連接馬桶的進水管安裝在分流水閥上。

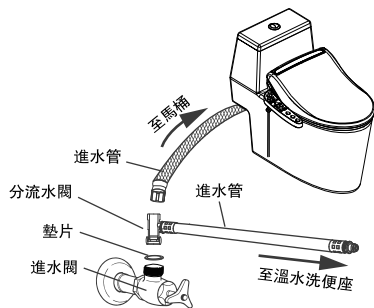

注意

安裝時請務必擰緊，否則可能會導致漏水。

- 2** 請確認進水管的O型圈沒有灰塵附著後，將其筆直插入本體側連接部。

注意

- 確認進水管前端確實裝有O型圈。
- 請勿剪斷進水管。
- 請勿使用舊的進水管，否則會因老化造成漏水。
- 請勿讓進水管被銳器劃傷。
- 進水管須筆直插入，避免O型圈被本體連接口咬合。



- 3** 將金屬卡扣插入進水管和本體連接口的連接部，注意要插到底。(直到聽到“啪”的一聲)。

要求

卡爪扣不上時說明插入連接部時沒有插到底，請將金屬卡扣確實插好。

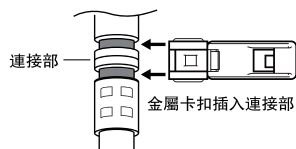

- 4** 將卡爪確實扣緊
- ① 彎下卡孔側
 - ② 將卡爪側彎向卡孔側並扣緊。(直到聽到“啪”的一聲)

要求

卡爪若未確實扣緊，金屬卡扣會鬆脫，造成嚴重漏水。

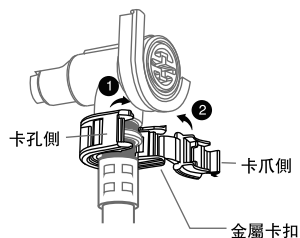

進水管與溫水洗便座本體的安裝

- 5** 一邊握住進水管，一邊輕輕轉動金屬卡扣，確認轉動時沒有障礙。若轉動時有障礙，說明尚未安裝正確。

安裝好後，輕輕轉動，確認是否安裝成功。

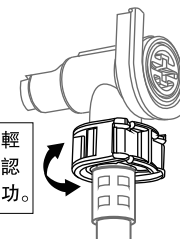

- 6** 確認金屬卡扣是否已確實固定。輕輕拉動進水管，確認進水管不會脫離本體。

- 7** 確定各接口處均已連接完成後，請打開進水閥。

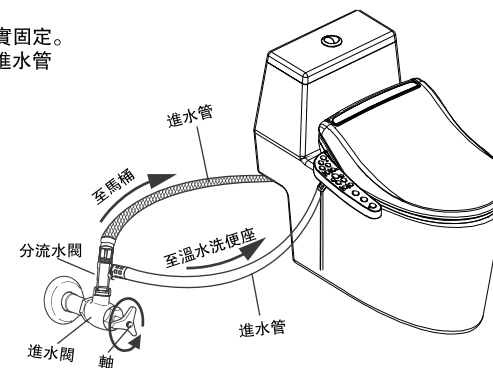

提示

若廁所狹窄，本體安裝完後再安裝進水管有困難時，可以先將進水管安裝至本體，再將本體安裝至馬桶。

連接電源

打開進水閥，插上產品插頭。電源線必須接插在110V ~、60Hz、15A有安全接地的插座。

注意

- 嚴禁將水噴淋到溫水洗便座上，嚴禁向暖風出風口處噴水。
- 如果在天氣寒冷的環境安裝，安裝前要先放在溫暖的房間2小時後，方可安裝。
- 若因未按安裝使用說明書所示方法安裝或安裝時未使用指定部件而造成事故或傷害時，本公司概不負責。